

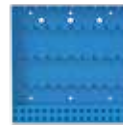

	Стр.
Тележка для инструмента / Тележка для инструмента компактная	380
Настенный органайзер элементов / Модульный настенный органайзер элементов	382
Защитная перегородка / Эксцентрик упор	384
Щетка / Держатель горелки	386
Шестигранный ключ	388
Транспортировочный кронштейн	390

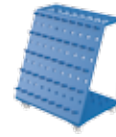

Тележка для инструмента

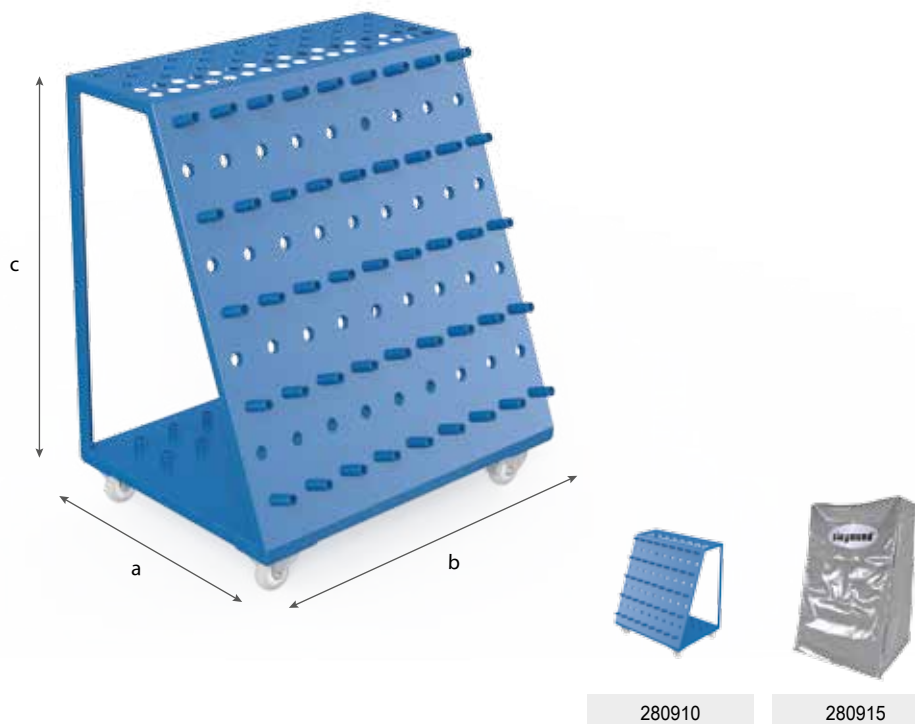

Описание:

Тележка для инструмента обеспечивает достаточное пространство для размещения приспособлений Siegmund. Элементы всегда находятся у Вас на виду и под рукой, а большие и громоздкие угольники могут храниться внутри. Благодаря удобным колесикам элементы на тележке могут быстро перемещаться от одного рабочего места к другому.

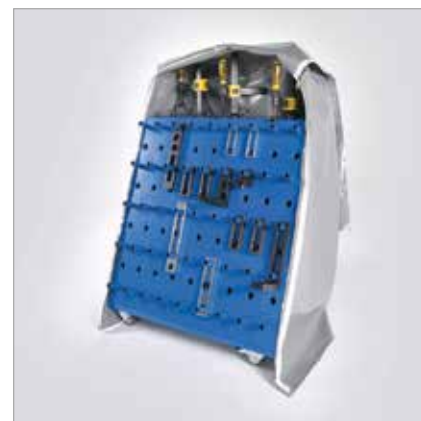

	длина: (a)	ширина: (b)	высота: (c)	вес:	номер артикула
Тележка для инструмента - окрашенный материал	660 мм	900 мм	1040 мм	50,00 кг	2-280910 ●
Чехол - для тележки под инструмент 280910					2-280915 ●

● = Артикул является товаром серийного производства / ○ = Артикул производится под заказ

Тележка для инструмента компактная

Описание:

Компактная тележка для инструмента обеспечивает достаточное пространство для размещения инструмента. Элементы всегда находятся у вас на виду и под рукой, а большие и громоздкие угольники могут храниться внутри. Тележка снабжена колесиками, так что ее можно быстро перемещать от одного рабочего места к другому. Также ее можно разместить под сварочным столом.

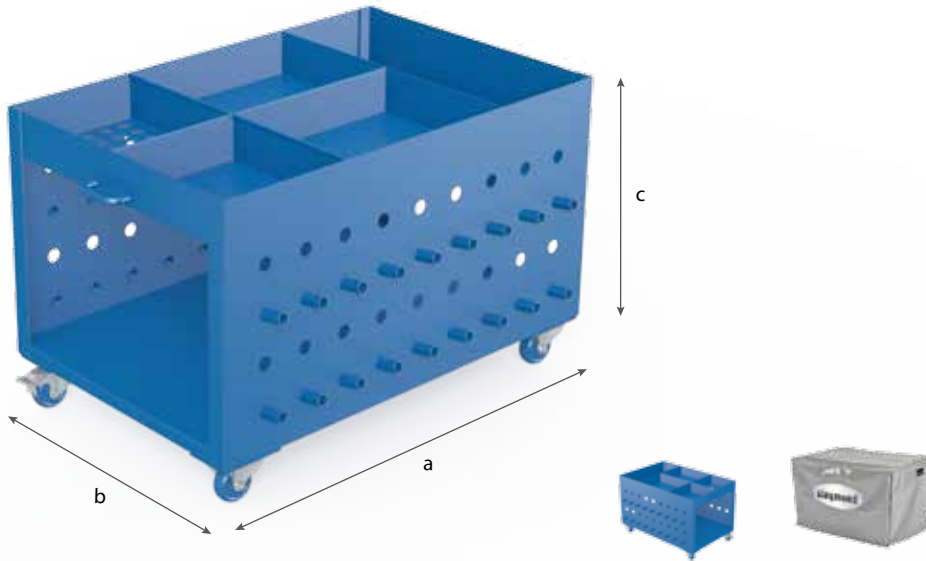

280911

280916



	длина: (a)	ширина: (b)	высота: (c)	вес:	номер артикула
Тележка для инструмента компактная - окрашенный материал	1000 мм	750 мм	636 мм	59,00 кг	2-280911 ●
Чехол - для компактной тележки под инструмент 280911					2-280916 ●

● = Артикул является товаром серийного производства / ○ = Артикул производится под заказ

Настенный органайзер элементов

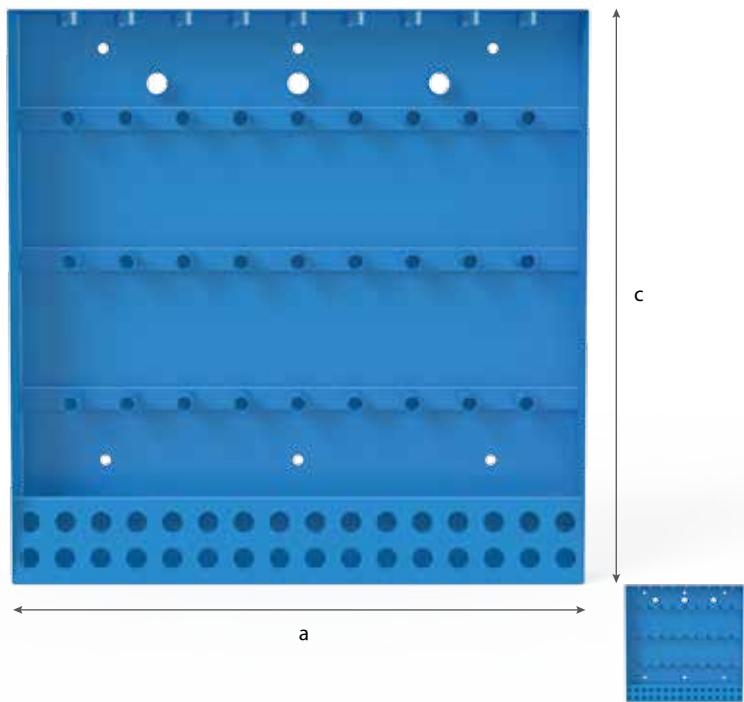

280912

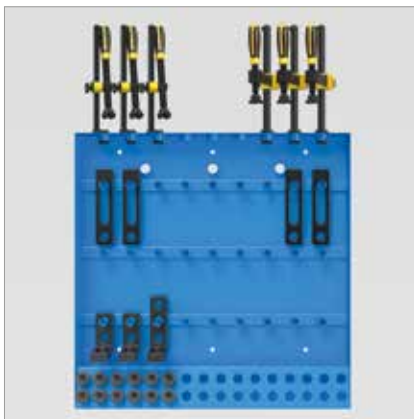

Описание:

С помощью настенного органайзера любой элемент системы Siegmund у Вас всегда под рукой. Органайзер крепится болтами к столу или привинчивается к стене.

Настенный органайзер элементов
- окрашенный материал

длина: (a)	ширина: (b)	высота: (c)	вес:	номер артикула
800 мм	100 мм	800 мм	22,50 кг	2-280912 ●

● = Артикул является товаром серийного производства / ○ = Артикул производится под заказ

Модульный настенный органайзер элементов

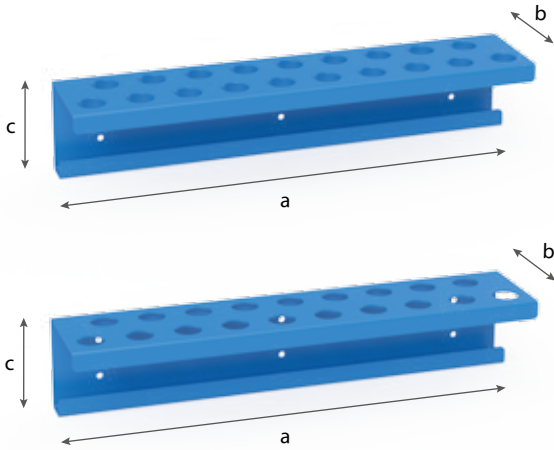

280930



280931



280936

Описание:

Модульная система позволяет создать настенный органайзер, отвечающий индивидуальным требованиям.

Модуль 280930 (с креплением 28 системы) подходит для струбцин, призм и болтов.

Модуль 280931 (без крепления) подходит только для призм и болтов. Используя шпильку 280936, Вы можете разместить все элементы 28 системы на стене.

Задняя стенка не включена в комплект. Лучше использовать доску, проклеенную несколько раз, толщиной не менее 5 см. Инструкцию можно посмотреть в Интернете.

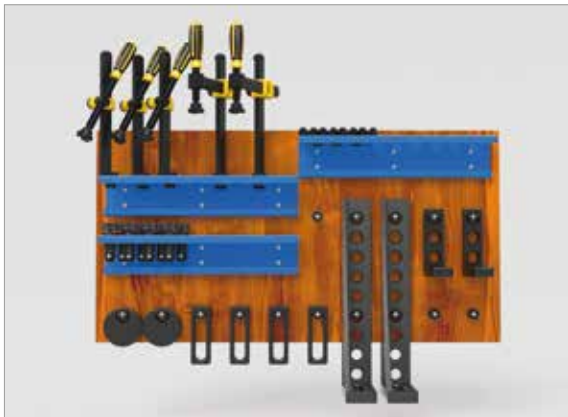

	длина: (a)	ширина: (b)	высота: (c)	Ø: (o)	вес:	номер артикула
Модуль для настенного органайзера с рукавом - окрашенный материал	500 мм	110 мм	100 мм	28 мм	3,40 кг	2-280930 ●
Модуль для настенного органайзера без рукава - окрашенный материал	500 мм	110 мм	100 мм	28 мм	2,80 кг	2-280931 ●
Шпилька для настенного органайзера	37 мм			28 мм	0,10 кг	2-280936 ●
Набор модулей для настенного органайзера - состоит из 2x 280930, 2x 280931, 5x 280936.10						2-280930.Set ●

● = Артикул является товаром серийного производства / ○ = Артикул производится под заказ

Защитная перегородка

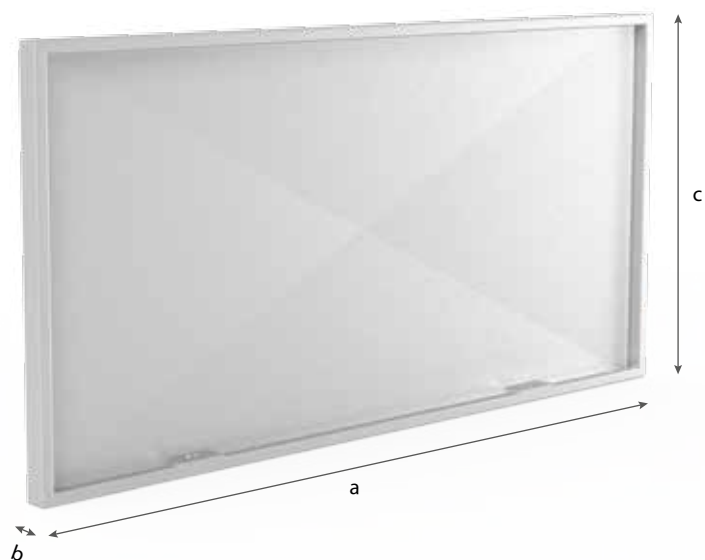

280980

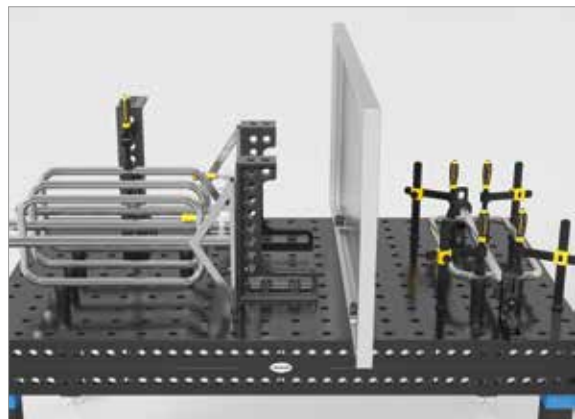

Описание:

С помощью защитной перегородки стол можно разделить на 2 рабочих места. Размер и расположение рабочих мест устанавливаются в зависимости от задач. Таким образом обе соседние рабочие зоны защищены от попадания сварочных брызг. Перегородка сделана из оцинкованного стального листа и крепится на 2 системных болта. (По производственно-техническим причинам на перегородке могут быть царапины).

	длина: (a)	ширина: (b)	высота: (c)	вес:	номер артикула
Защитная перегородка - По запросу может выполняться окрашенной и лакированной за дополнительную плату	1600 мм	50 мм	800 мм	23,00 кг	2-280980 ●

● = Артикул является товаром серийного производства / ○ = Артикул производится под заказ

Эксцентриковый упор Комфорт

Описание:

Присоединение для массы обеспечивает 100% контакт со столом, исключая перегрев. Легко присоединяется сквозь системное отверстие.

нагрузка до 500 ампер
поперечное сечение кабеля 70-95 кв.мм



000810

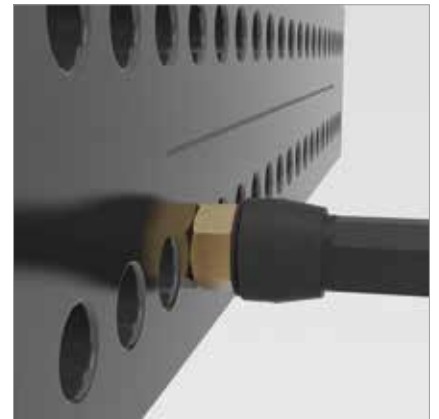

номер артикула

Эксцентриковый упор Комфорт

2-000810 ●

● = Артикул является товаром серийного производства / ○ = Артикул производится под заказ

Щетка

Описание:

Щетка диаметром 30 мм предназначена для очистки системных отверстий 28 системы. Загрязнения легко убираются с ее помощью.



280820

280820.10



Щетка Ø 30 с защитным колпачком
- с защитным колпачком

Щетка Ø 30 с возможностью насадки в перфоратор / 10 штук в упаковке

Ø: (o) вес: номер артикула

30 мм 0,06 кг 2-280820 ●

30 мм 0,06 кг 2-280820.10 ●

● = Артикул является товаром серийного производства / ○ = Артикул производится под заказ

Держатель горелки

Описание:

Держатель горелки может быть зафиксирован в любом системном отверстии и всегда обеспечивает удобное расположение горелки.



280920



высота: (с)	вес:	номер артикула
200 мм	0,50 кг	2-280920 ●

Держатель горелки
- вороненый материал

● = Артикул является товаром серийного производства / ○ = Артикул производится под заказ

Шестигранный ключ 6



280852.1

280852



Описание:

Шестигранный ключ 6 подходит для быстрого и легкого затягивания болтов. Как эффективное вспомогательное средство он используется с зажимными болтами, струбцинами и небольшими универсальными угольниками.

Шестигранный ключ 6
- желтый

вес:

номер артикула

0,09 кг

2-280852.1 ●

Шестигранный ключ 6
- красный

0,50 кг

2-280852 ●

● = Артикул является товаром серийного производства / ○ = Артикул производится под заказ

Шестигранный ключ 14

Описание:

Шестигранный ключ 14 используется с позиционирующими болтами и большими универсальными угольниками.



280854



Шестигранный ключ 14

вес: номер артикула

0,45 кг 2-280854 ●

● = Артикул является товаром серийного производства / ○ = Артикул производится под заказ

Транспортировочный кронштейн

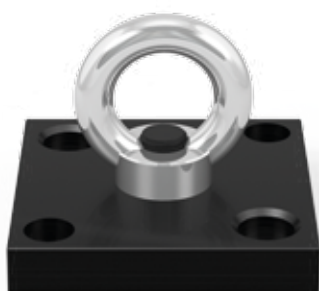

000830.T1



000831



000835



000830

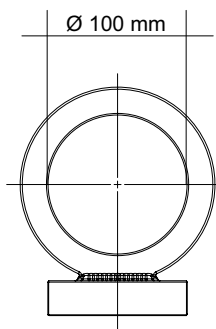
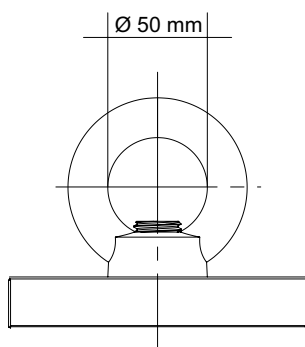
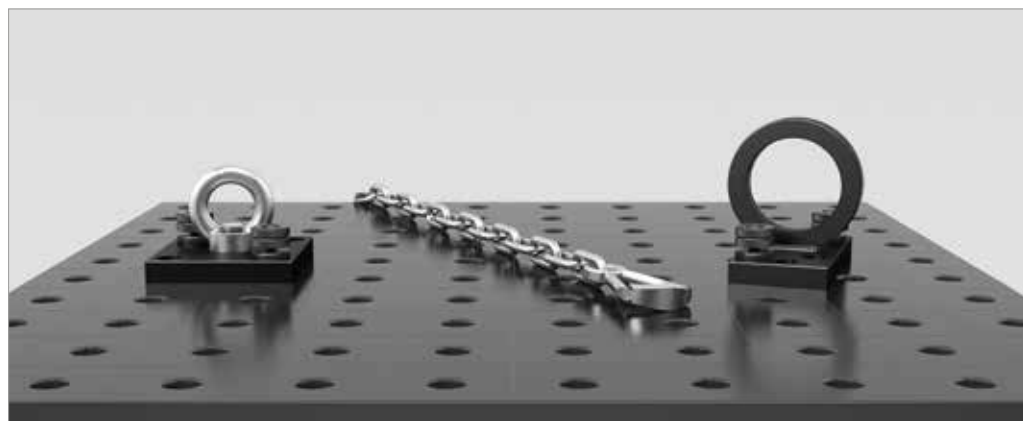

Описание:

Транспортировочный кронштейн с крепежной плитой обладает несущей способностью 1800 кг. Он используется для перемещения сварочных столов, а также других тяжелых элементов систем легко и безопасно. Он быстро крепится к элементам при помощи как минимум 2 болтов.

При работе с транспортировочным кронштейном необходимо соблюдать общие требования безопасности. В зависимости от способа применения несущая способность существенно снижается. В процессе транспортировки элементы не следует поднимать более чем на 100 мм, запрещается находиться под перемещаемыми элементами.

Также транспортировочный кронштейн может быть использован в качестве крепления для фиксирующих ремней.

В целях Вашей безопасности обращаем Ваше внимание на следующее: рым-гайки должны быть вкручены до упора, длины сопряженной резьбы должно хватать, следует избегать боковой тяги.



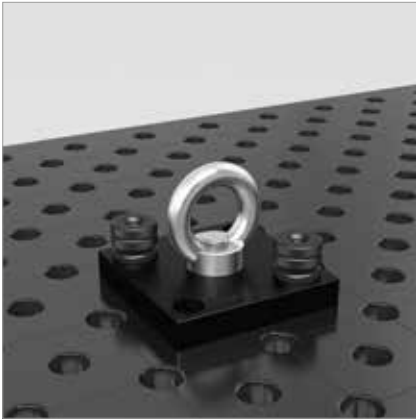

000830

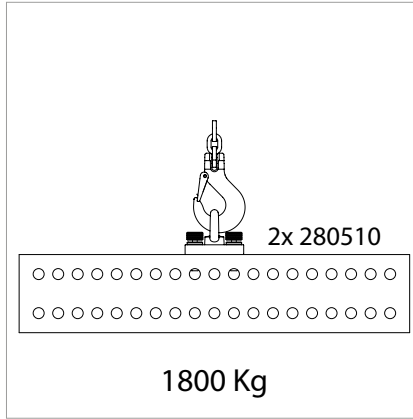

000830

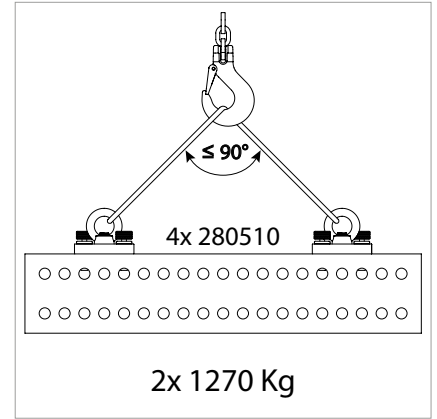

000830

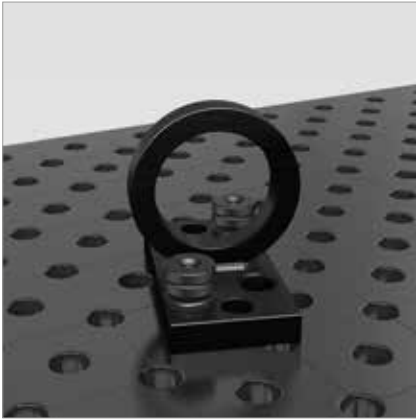

000835

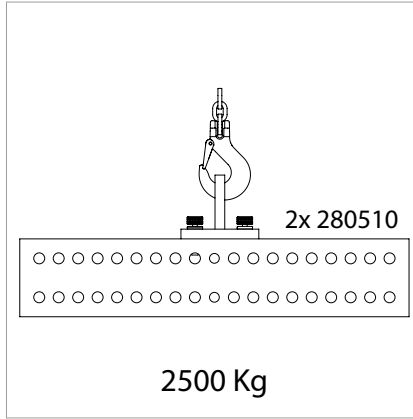

000835

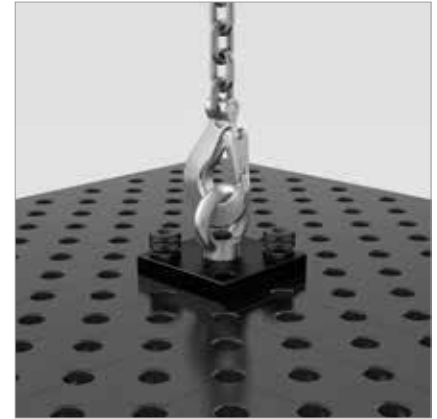

000830

	длина: (a)	ширина: (b)	высота: (c)	вес:	номер артикула
Транспортировочный кронштейн с крепежной плитой - грузоподъемность 1800 кг	150 мм	150 мм	25 мм	4,70 кг	2-000830 ●
Крепежная плита 150x150x25 для транспортировочного кронштейна	150 мм	150 мм	25 мм	3,90 кг	2-000830.T1 ●
Транспортировочный кронштейн без крепежной пластины				0,70 кг	2-000831 ●
Транспортировочный кронштейн - грузоподъемность 2500 кг (с 2x 280510) система 28 - грузоподъемность 700 кг (с 2x 160510) система 16	200 мм	100 мм	165 мм	4,50 кг	2-000835 ●

● = Артикул является товаром серийного производства / ○ = Артикул производится под заказ

